

Modulární řešení pro podzemní sběr

MOLOK[®]

Molok[®]Domino
Concept

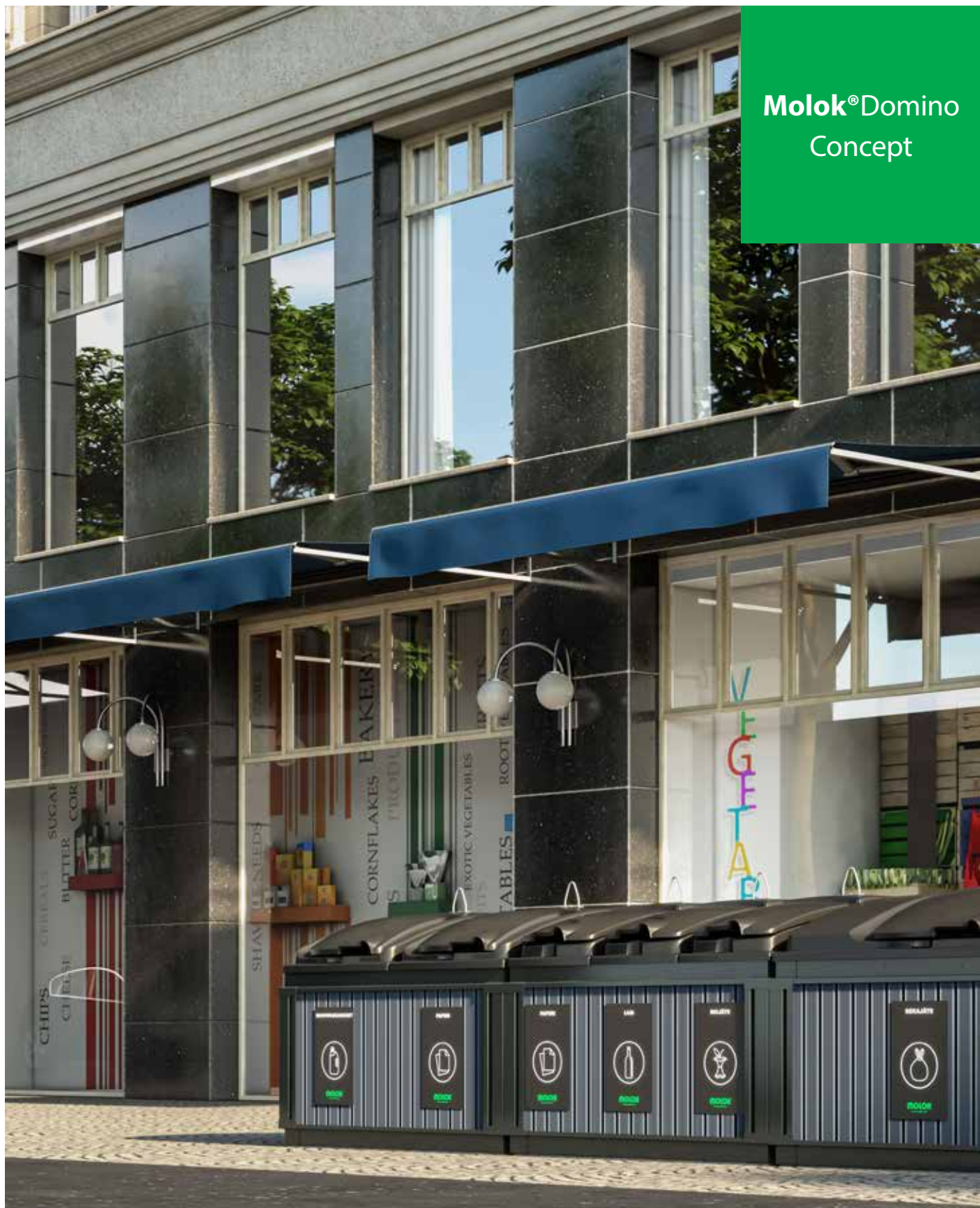

Molok® Domino – nadčasový a moderní design s integrovanými víky plnicích otvorů



Víko plnicího otvoru vypadá dobře a budí příjemný dojem



Integrovaný zámek s ochranou proti vlhkosti



Věšák, který vám pomůže přidržet kabelku nebo pytel na odpadky



Velký výběr typů vík plnicích otvorů

Molok® Domino – v čele na cestě k udržitelnosti

Prostorová efektivita

Velký objem pro jeden sběr znamená také méně vyprazdňování a méně emisí.



Modularita a flexibilita

Kontejner lze snadno upravit podle změn ve sběru, což umožňuje dlouhou životnost.



Ideální pro libovolné frakce

Sběr různých frakcí v blízkosti domácností zvyšuje míru recyklace, což šetří přírodu.



Naše výrobky mají certifikát EPD



Méně vyprazdňování ve srovnání s povrchovými kontejnery – povrchové kontejnery jsou dokonce příčinou o 50 % vyšší produkce emisí skleníkových plynů



Více než 30letý životní cyklus je výsledkem udržitelného designu



Utěsněná konstrukce je bezpečná pro spodní vodu



Méně hluku při vyprazdňování znamená příjemné životní prostředí



Připojení k digitálním zařízením může výrazně zvýšit efektivitu sběru a snížit emise



Dodržujeme normy ISO pro kvalitu, životní prostředí a bezpečnost práce

MOLOK®

Earth

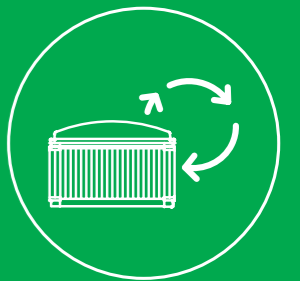

Používáme recyklované materiály, např. pro hlavní víka, zvedací vaky a kompozitní rámy



Výpočty prokazují, že aktivně snižujeme naši uhlíkovou (CO₂) stopu

Modularita a flexibilita – bezpečná investice pro budoucí potřeby

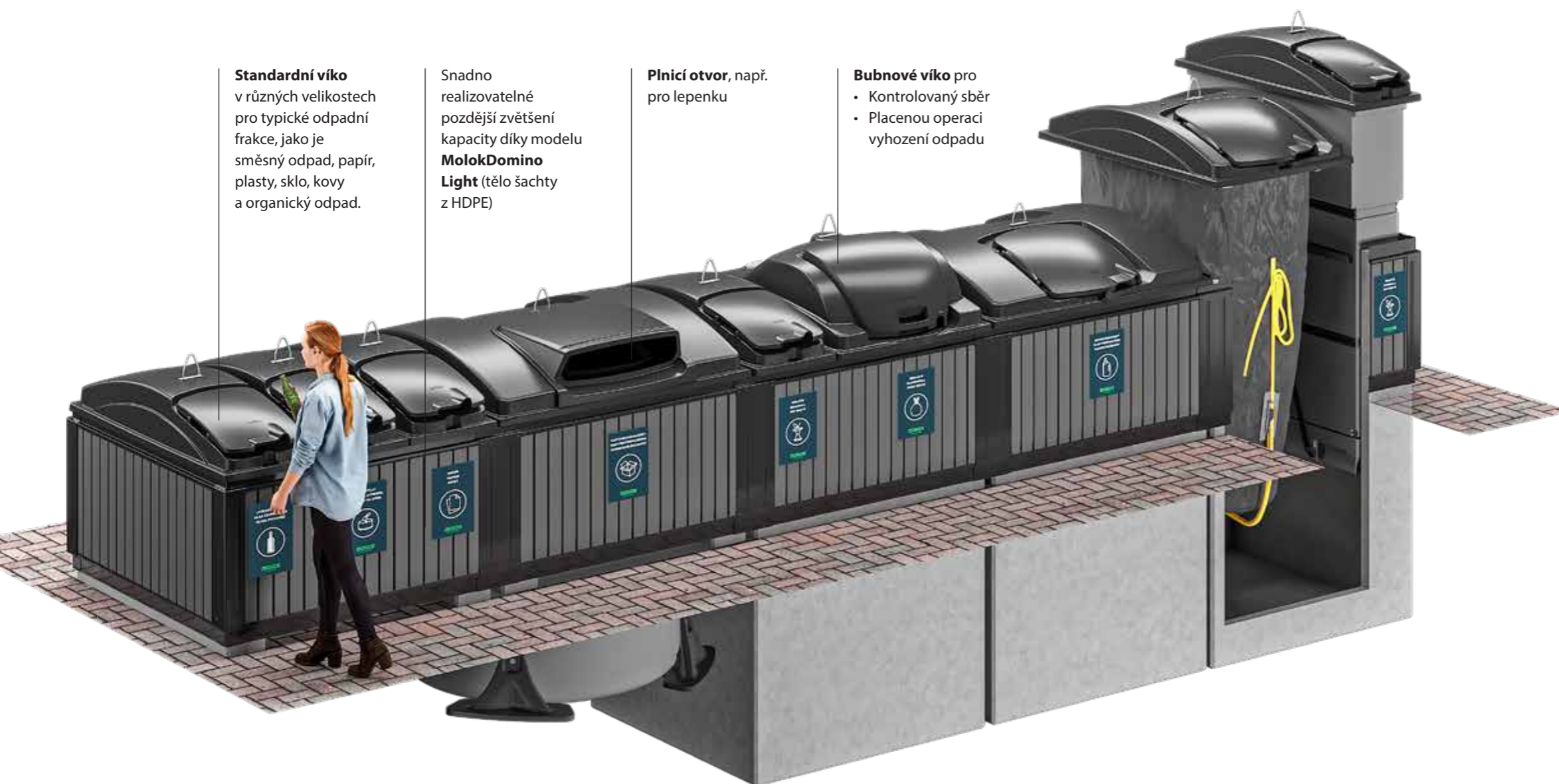

Standardní víko
v různých velikostech
pro typické odpadní
frakce, jako je
směsný odpad, papír,
plasty, sklo, kovy
a organický odpad.

Snadno
realizovatelné
pozdější zvětšení
kapacity díky modelu
**MolokDomino
Light** (tělo šachty
z HDPE)

Plnicí otvor, např.
pro lepenku

Bubnové víko pro
• Kontrolovaný sběr
• Placenou operaci
vyhození odpadu

20 000 l
na pouhých 10 m²

Prostorová efektivita

- Šetří místo pro parkování, jízdní kola atd.
- Optimální pro sběr více frakcí
- Jeden kontejner 5 m³ potřebuje pouze 2,5 m² prostoru

343
možné
konfigurace*

Vynikající flexibilita

- Flexibilní v dimenzování kapacity pro odpad
- Lze snadno překonfigurovat pro měnící se potřeby v průběhu času

*se stanicí se třemi jednotkami

**Více
frakcí**

Ideální pro libovolné frakce, např. organický odpad

- Odolné, hygienické a tiché zvedací **kontejnery z HDPE**
- Velký objem na kapaliny v dolním prostoru se speciální separační vrstvou

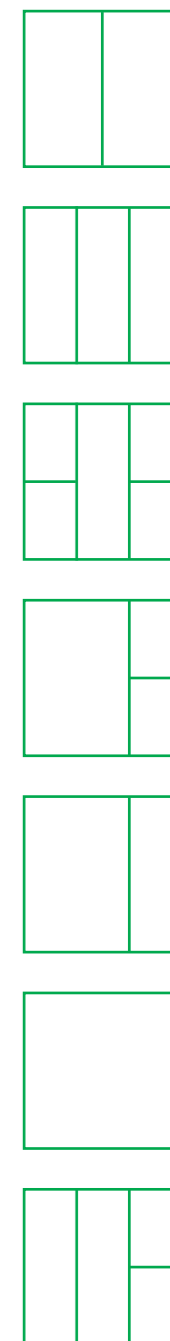

Molok® Domino

Rozměry a příslušenství



	Kapacita	Možnosti dělení	Průměry vík plnicích otvorů	Možnosti zvedacích zařízení	Specifikace
Molok® Domino 	5 m ³	1/1	500 x 500 mm	Zvedací vaky Vyztužené zvedací vaky na sklo	Materiál těla beton armovaný tkaninou
	2,4 m ³	1/2	430 x 370 mm	Zvedací kontejnery KS 1/1, 2/3, 1/2, 1/3 a 1/6	
	3,2 m ³	2/3	500 x 500 mm		
	1,6 m ³	1/3	290 x 390 mm		
Molok® Domino Light 	2 m ³	1/1	500 x 500 mm	Zvedací vaky Vyztužené zvedací vaky na sklo	Materiál těla polyetylén HD
	1 m ³	1/2	430 x 370 mm	Zvedací kontejnery KS 1/3 Top nebo 2x KS 1/6 Top	1/3 je vždy se zvedacími kontejnery; KS 1/3 Top nebo 2x KS 1/6 Top
	1,5 m ³	2/3	500 x 500 mm		
	0,5 m ³	1/3	290 x 390 mm		
Molok® Domino Plus 	3 m ³	1/1	500 x 500 mm	Zvedací vaky Vyztužené zvedací vaky na sklo	Materiál těla polyetylén HD
	1,5 m ³	1/2	430 x 370 mm	Zvedací kontejnery KS 1/3 Top nebo 2x KS 1/6 Top	1/3 je vždy se zvedacími kontejnery; KS 1/3 Top nebo 2x KS 1/6 Top
	2,2 m ³	2/3	500 x 500 mm		
	0,5 m ³	1/3	290 x 390 mm		

Barevné možnosti vík plnicích otvorů



Výběr barev pro standardní víka plnicích otvorů.

Zamykací systémy



Pro konkrétní trhy lze navrhnout zamykací systémy na střídavý proud. K dispozici pro standardní a bubnová víka.



Bubnové víko

Mechanické zámky ovládané klíčem jsou k dispozici pro standardní a bubnová víka.



Standardní víko

Integrovaný zámek je dobře chráněn proti vlhkosti a vodě.

Alternativy vík

Standardní barva pro hlavní víka a víka plnicích otvorů je černá. Dostupné barevné varianty pro víka plnicích otvorů.



Standardní víko plnicího otvoru
Velikosti 1/1, 2/3, 1/2 a 1/3



Plnicí otvor
Velikosti 1/1
Velikost otvoru 130 x 680 mm



Bubnové víko
Velikosti 1/1 a 2/3

Bubnové víko

Dostupné velikosti

Velikost 1/1

Bubnové víko

Velikost 2/3

Bubnové víko

Velikost 1/3

Standardní víko



- Konstrukce HDPE je hygienická a snadno se udržuje v čistotě
- Konstrukce HDPE je lehká, takže se snadno ovládá, ale přitom je velmi pevná během nepřetržitého používání

Díky speciálně navrženému víku plnicího otvoru je válec bubnu dokonale chráněn před vodou. Brání vhození nadměrných předmětů do kontejneru.

Válec bubnu



- 35 litr** HDPE
- 60 litr** HDPE (standardní)
- 80 litr** Hliník

Servisní víko



- Standardní servisní víko**
- umístěné na zadní straně
 - umožňuje vizuální kontrolu
 - standardní trojúhelníkové zamykání

Víko plnicího otvoru



Víko plnicího otvoru zůstává otevřené díky magnetu a usnadňuje plnění válce

Konstrukce a zvedací zařízení Molok® Domino

Konstrukce Molok® Domino



Plnicí víko HDPE s ochranou proti ultrafialovému záření se snadno používá a udržuje

Zvedací vak, několik velikostí

Celá řada různých ráků

Patentovaná konstrukce robustní a snadno instalovatelné šachty z vyztuženého betonu

Zvedací kontejner (HDPE), několik velikostí

- Umožňuje automatické vyprazdňování prostřednictvím 2 háků / systému Kinshofer
- Odolává korozi, rozpouštědlům a olejům
- Tichý při vyprazdňování, ale stále robustní

Betonová šachta má samokotvení proti vzlaku

Konstrukce zvedacího kontejneru



Separáční vrstva v dolní části pro oddělení kapalin od pevných látek a zabránění úniku kapalin do okolí a těla šachty

Zvedací systémy



Zvedací vaky

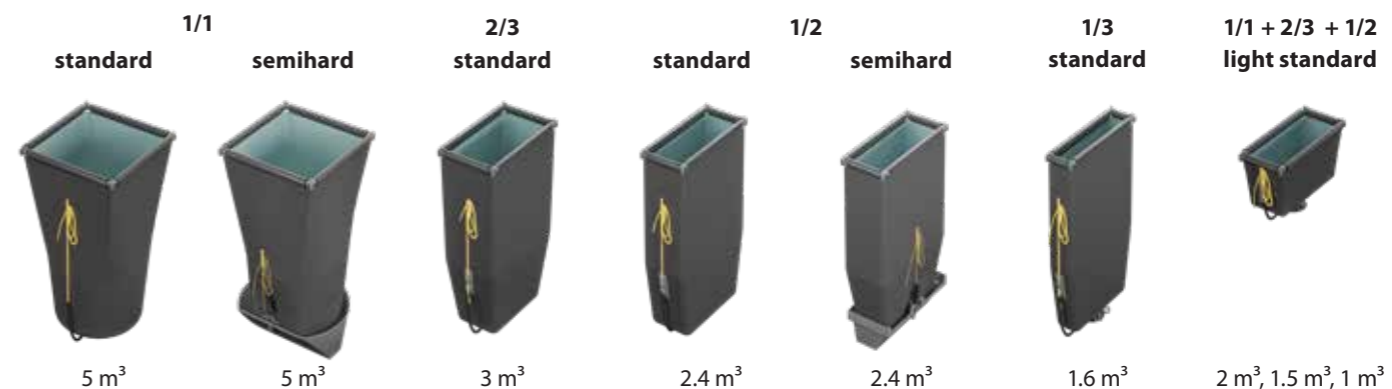

Zvedací kontejnery

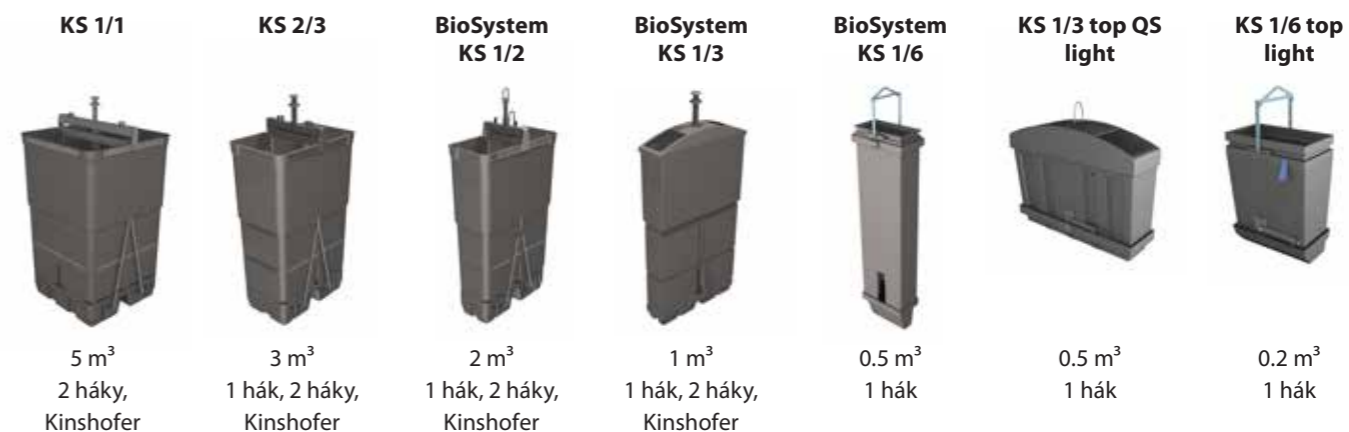

Dělení šachet

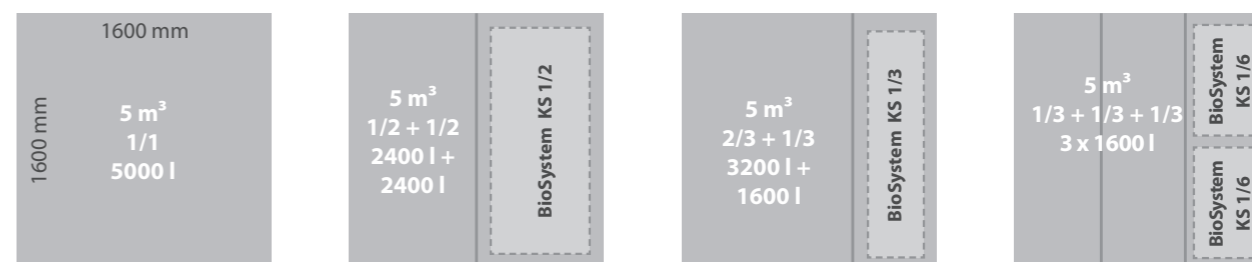

5 m³ nedělených 1/1

- Pro směsný odpad, papír, karton, plastové obaly a textil

5 m³ dělených 1/2

- Pro směsný odpad, papír, karton a plastové obaly

5 m³ dělených 2/3 + 1/3

- Pro směsný odpad, papírové kartony, kovy, sklo a organický odpad

5 m³ dělených 1/3

- Pro směsný odpad, papír, kartony, kovy, sklo a organický odpad

Molok®
worldwide
200 000+ kontejnerů
45+ zemí

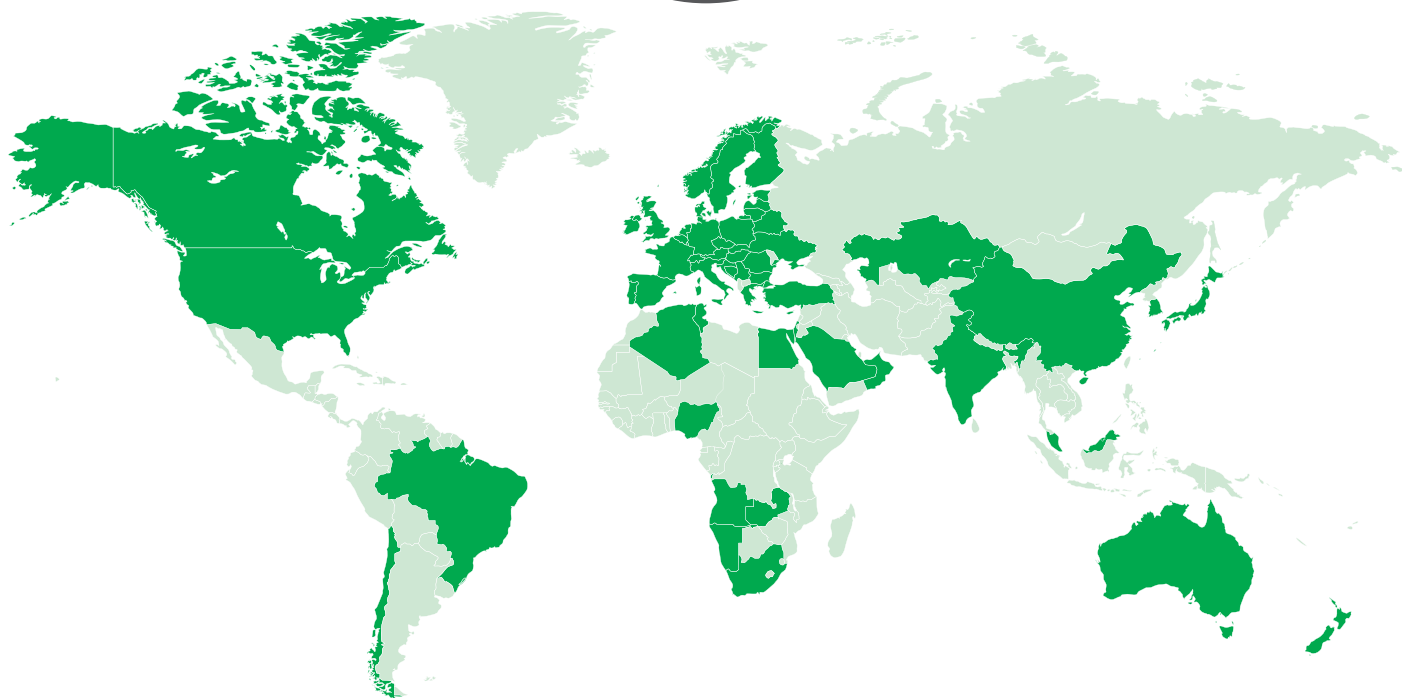

MOLOK®

PART OF **SULO** GROUP

Molok Oy, Nosturikatu 16, 37150 Nokia, Finland
Tel +358 10 3429 400, molok@molok.com, www.molok.com